

omni[®]

O seu parceiro global

Inovar com Propósito

Na nossa empresa, acreditamos que cada projeto é mais do que uma obra — é uma oportunidade de elevar padrões, transformar espaços e construir com visão de futuro.

O nosso rigor técnico é o alicerce de tudo o que fazemos. Cada produto é escolhido com critérios de qualidade exigente, garantindo durabilidade, funcionalidade e estética. Trabalhamos lado a lado com arquitetos, engenheiros e profissionais da construção, oferecendo não apenas materiais, mas também confiança, know-how e apoio especializado.

Orgulhamo-nos de fazer parte de um grupo empresarial coeso, onde a partilha de conhecimento e a visão estratégica conjunta fortalecem o nosso posicionamento no mercado. Esta sinergia traduz-se num serviço mais completo, ágil e sustentável.

Porque construir é também inspirar.
E connosco, cada detalhe conta.

Venha conhecer o nosso
**SHOW
ROOM**



O seu parceiro global

Índice

CONSTRUÇÃO

- Módulo Obras	6
- Painel Confragem	7
- Prumos	7
- Andaimes	7
- Sistema construção ICF	8
- Placas MGO	10
- Isolamento	11
- Paineis SIP MGO	12
- Painel Sandwich telhados	14
- Painel Revestimento	15
- Janelas	16
- Painel Vedação	17
- Guarda-Corpos Vidro	17
- Piso Radiante	18
- Canalização	19

ACABAMENTO & DECORAÇÃO

- Cozinhas	21
- Pedras Bancada	23
- Lava-loiças	24
- Painel "Soft Stone"	25
- Ripado / Pilarete Exterior	26
- Painel Acústico	27
- Ripado Interior	28
- Silicone Acrílico	28
- Pilarete Interior	29
- Rodapé	29
- Pavimentos	30
- Degraus / Transições	31
- Portas	32

Casa Banho

- Sanitas / Bidés	35
- Paineis decorativos	36
- Colunas de Duche	37
- Base de Duche	37
- Conjunto de Casa Banho	38
- Resguardos	40

Iluminação

- Candeeiros	41
- Calhas e fitas led	42

Decoração

- Aquários	43
- Relva artificial	44

INDÚSTRIA

- Pavilhões	47
- Sistemas Armazenamento	48
- Pisos superiores	48
- Rack's	48
- Cantilever	48
- Cais de descarga	49

ANIMAÇÃO & PUBLICIDADE

- POP-UP luminoso	51
- Ecrã LED	52
- Insufláveis	53
- Vídeo booth 360º	54

OMNI . O seu parceiro global

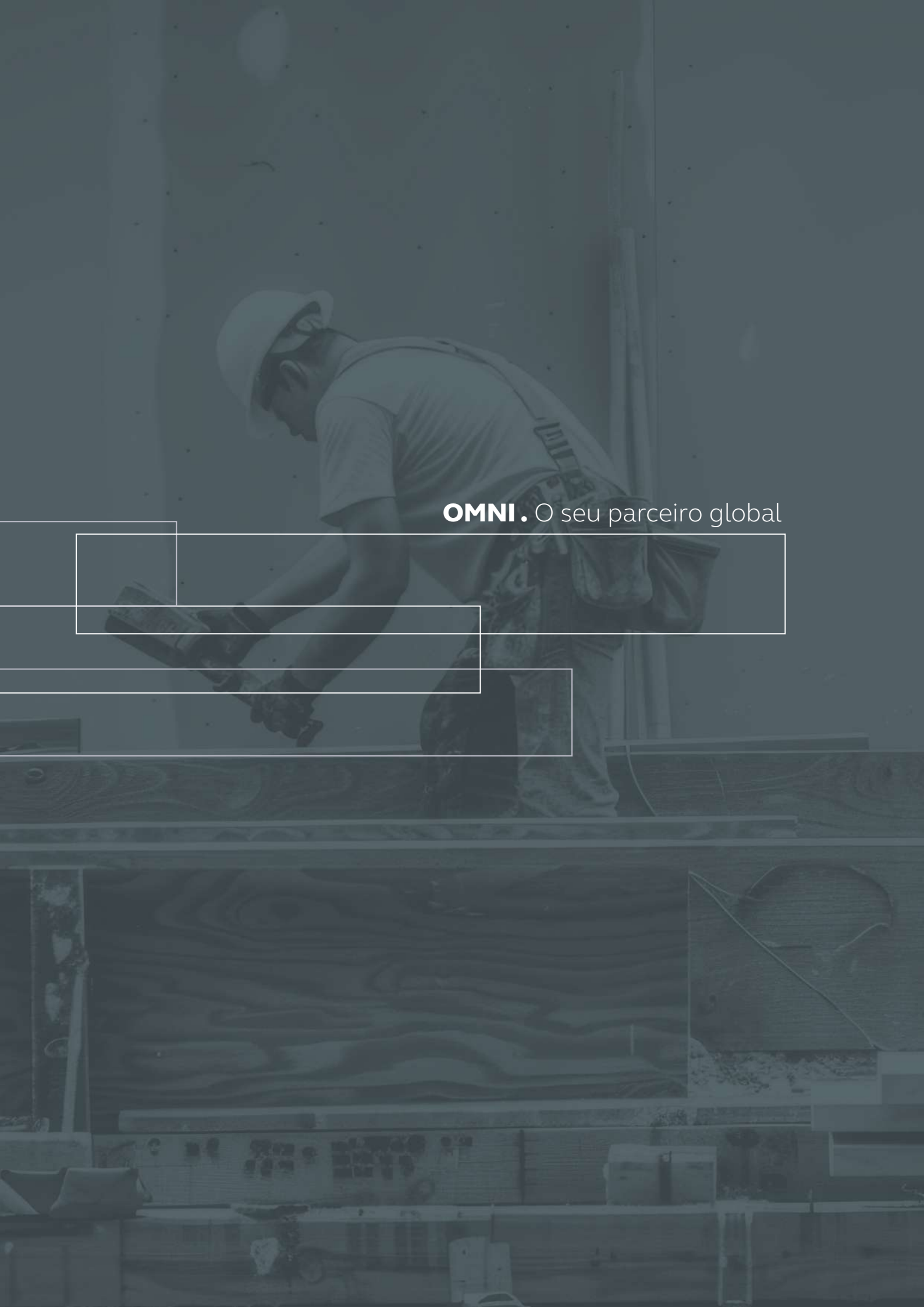

OMNI. O seu parceiro global



CONSTRUÇÃO

omni[®]



Módulos estaleiro “Obras”

6000x3000x290mm

Compreendemos profundamente as exigências do setor da construção e disponibilizamos soluções modulares adaptáveis a qualquer espaço necessário no estaleiro. Os nossos módulos oferecem uma vasta gama de utilizações, ideais para este tipo de ambiente: desde escritórios para direção e fiscalização de obra, salas de reunião, refeitórios, portarias, salas de formação, instalações sanitárias, vestiários/balneários até zonas de armazenamento.

Espaços
funcionais de
apoio à obra



Sapatas de apoio
e regularização
(opcional)



São a escolha mais versátil do mercado, capazes de responder com eficiência e rapidez a todas as necessidades da sua obra.



Painel de Confragem Bamboo 12mm



- ✓ Resistente
- ✓ Confragem reutilizável
- ✓ Economia de tempo na colocação

Medidas disponíveis:
 ref. ????? - 1800x1200mm
 ref. ????? - 1800x900mm
 ref. ????? - 1200x1200mm
 ref. ????? - 1200x900mm



Prumos

Projetado para suportar formas de lajes, bem como para as diversas necessidades que possam surgir no local. Ideal para aqueles projetos onde **a segurança é o fator chave**. Os prumos foram projetados com **base no Padrão Europeu**.

Características:

- ✓ Ajuste rápido e fácil da porca.
- ✓ Tubo interno, pino e porca imperdíveis.
- ✓ Alta rentabilidade graças ao seu design otimizado.



Andaimes “RING LOCK”

Andaime Ringlock é projetado e fabricado como o sistema de andaimes mais conveniente e eficiente. Pode ser usado como plataforma de fachada e acesso à construção.

Características:

- ✓ Montagem rápida e desmontagem com apenas um martelo.
- ✓ Pode ser usado como uma torre de acesso com escadas dentro do local na altura
- ✓ Pode ser usado como suporte de escoramento para atender aos requisitos de carga pesada



Base regulável



Sistema construção ICF

O sistema de construção ICF (Insulated Concrete Forms) utiliza blocos isolantes, geralmente feitos de EPS (poliestireno expandido), que são empilhados e preenchidos com cimento armado para formar paredes estruturais e de vedação. **Este sistema oferece isolamento térmico e acústico, além de resistência estrutural, com potencial para redução de custos de construção e manutenção.**

- ✓ Ajuste rápido e fácil montagem
- ✓ Leve e fácil manuseamento
- ✓ Alta rentabilidade graças ao seu design otimizado.

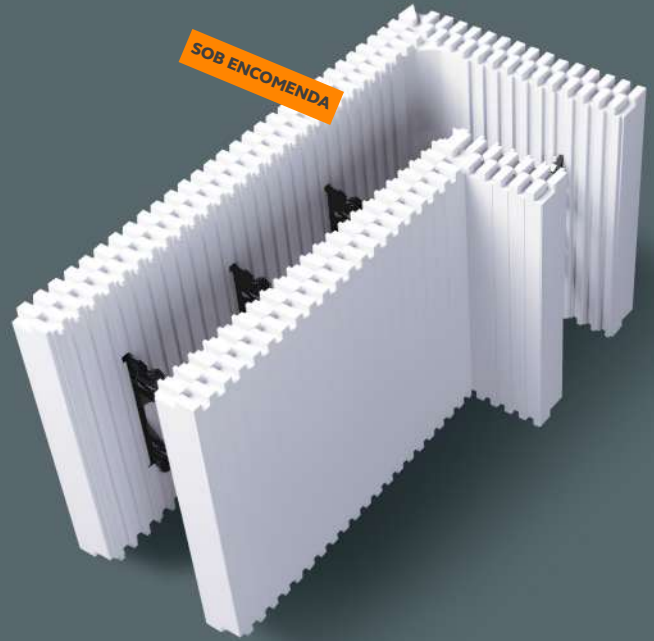

Eficiência Energética, conforto acústico e estrutura à prova do tempo.



Isolamento
Acústico



Corte
Térmico



Resistente



Anti-fogo



Maior rapidez de construção

VANTAGENS

Construção mais rápida, sem complicações

Com o sistema ICF, estrutura, alvenaria exterior e isolamento térmico/acústico são realizados ao mesmo tempo. O resultado? Uma obra mais ágil, com prazos mais curtos e com menos imprevistos.

Conforto durante todo o ano + Eficiência energética real

Com 15 a 22 cm de isolamento térmico, a tua casa mantém a temperatura ideal em qualquer estação.

Os blocos de EPS proporcionam um isolamento acústico e térmico superior — mais conforto no dia a dia e menos custos na fatura energética.

Blocos Continuo

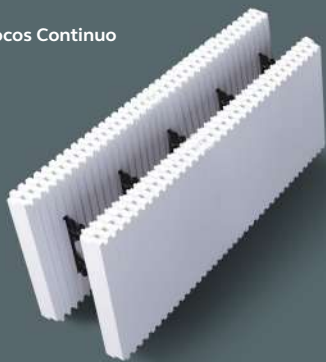

Blocos Canto

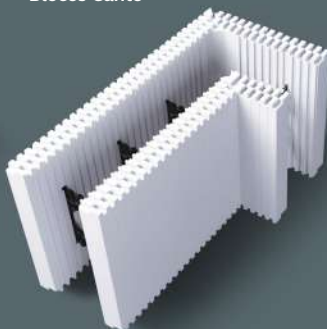

Laje



Placas MGO

Espessura: 4 / 6 / 18 / 22mm

SOB ENCOMENDA



ref. 91058
PLACA MGO - 22mm
1220 x 2400mm
6 camadas fibra de vidro
p/ chão estrutural

ref. 91057
PLACA MGO - 18mm
1200 x 2400mm
6 camadas fibra de vidro
p/ chão estrutural

ref. 91056
PLACA MGO - 6mm
600 x 2400mm
2 camadas fibra de vidro
p/ paredes ou sub-chão

ref. 91055
PLACA MGO - 4mm
1220 x 2440mm
2 camadas fibra de vidro
p/ sub-chão

As placas MGO são painéis de construção fabricados com base em uma mistura de óxido de magnésio (MgO) e ligantes como cloreto de magnésio ou sulfato de magnésio, reforçadas com fibras naturais ou sintéticas.

São uma alternativa ecológica e técnica às placas de gesso, cimento ou madeira.

PRINCIPAIS UTILIZAÇÕES:

- Revestimentos internos e externos;
- Fachadas ventiladas;
- Forros e tetos falsos;
- Ideal para zonas húmidas;
- Substituto de OSB ou placas de cimento;
- Pisos técnicos ou sob pisos flutuantes

VANTAGENS:

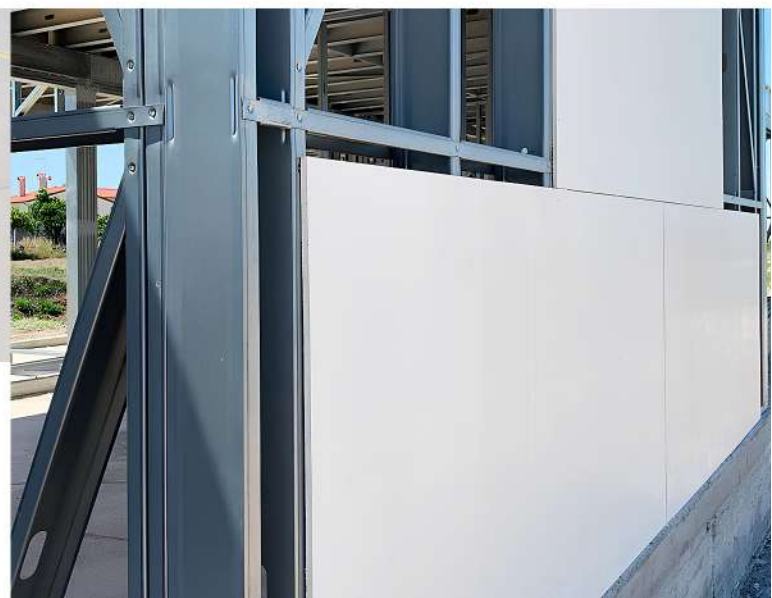

Para quem constrói pensando no futuro do planeta.



Boltherm

www.boltherm.com

Coloque em sua casa a **marca Nº1 em Portugal** de isolamento térmico por reflexão



Resistência Térmica
1,05 m² K/W

Condutividade Térmica
0,028 W/m.k

**Boltherm
100P**

Espessura: 2 mm
Medidas (Rolo):
0,70 x 150 m - 105 m²

Composição:
2 x Alumínio Protegido
Bolha de Ar

Aplicação:
- Piso radiante



CE
ETA
ETA 22/0178

Resistência Térmica
1,05 m² K/W

Condutividade Térmica
0,028 W/m.k

**Boltherm
121P
121P IGN**

Espessura: 5 mm
Medidas (Rolo):
1,20 x 12,5 - 15 m²
1,20 x 50 - 60 m²

Composição:
2 x Alumínio Protegido
Bolha de Ar

Aplicação:
- Chão, Paredes
- Coberturas



CE
ETA
ETA 22/0178

Resistência Térmica
1,56 m² K/W

Condutividade Térmica
0,028 W/m.k

**Boltherm
231P**

Espessura: 8 mm
Medidas (Rolo):
1,20 x 25 - 30 m²

Composição:
2 x Alumínio Protegido
2 x Bolha de Ar

Aplicação:
- Chão, Paredes
- Coberturas



Resistência Térmica
0,65 m² K/W

Condutividade Térmica
0,042 W/m.k

**Boltherm
503 / 508**

Espessura:
rf.503: 10 mm
rf.508: 20 mm

Medidas (Rolo):
rf.503: 1 x 25 m - 25m²
rf.508: 1x 12 m - 12m²

Composição:
Fibras Têxteis

Aplicação:
- Chão, Paredes



CE
ETA
ETA 22/0178

Resistência Térmica
1,60 m² K/W

Condutividade Térmica
0,028 W/m.k

**Boltherm
236P
236P IGN**

Espessura: 13 mm
Medidas (Rolo):
1,20 x 20,83 m - 25 m²

Composição:
2 x Alumínio Protegido
2 x Bolha de Ar
Espuma

Aplicação:
- Chão, Paredes
- Coberturas



Resistência Térmica
0,20m² K/W

Condutividade Térmica
0,042 W/m.k

**Boltherm
509 / 510**

Espessura:
rf.509: 5 mm
rf.510: 10 mm
Medidas (Rolo):
rf.509:1x25 m -30m²
rf.510: 1x 25 m -30m²

Composição:
Alumínio Protegido
Fibras têxteis

Aplicação:
- Chão, Paredes



CE
ETA
ETA 22/0178

Resistência Térmica
4,75 m² K/W

Condutividade Térmica
0,012 W/m.k

**Boltherm
809 / 820**

Espessura:
rf.809: 9 camadas
rf.820: 20 camadas
Medidas (Rolo):
rf.809:1,20x16,7 m - 20m²
rf.820: 1,20x 2,5 m -15m²

Composição:
Alumínio/ PE + PET ALUM
+ FOAM

Aplicação:
- Paredes
- Coberturas



CE
ETA
ETA 22/0178

Resistência Térmica
0,92 m² K/W

Condutividade Térmica
0,032 W/m.k

**Boltherm
61006**

Espessura: 5 mm
Medidas (Rolo):
1,20 x 33,33 m - 40 m²

Composição:
2 x Alumínio / PE
Espuma

Aplicação:
- Chão



O segredo de uma **casa bem isolada**

Descubra mais em: www.boltherm.com



Painéis SIP MGO

1200x3000mm

SOB ENCOMENDA

Os painéis SIP MGO oferece melhor relação custo-benefício no ciclo de vida do edifício devido à sua durabilidade, baixa manutenção e desempenho ambiental.



Placas MGO

As placas de MGO são fabricadas a partir de óxidos minerais naturais, resultando em um material inorgânico, não combustível e de alta durabilidade. Este tipo de placa apresenta excelente resistência ao fogo, à humidade e a fungos ou insetos, além de possuir elevada estabilidade dimensional. Além disso, o MGO é um material 100% reciclável, de baixa emissão de carbono durante sua produção, e contribui para a construção de sistemas sustentáveis e duráveis.

Pormenor de fixação entre painéis



Espuma EPS

A espuma EPS é um material reciclável, quimicamente inerte e estável no meio ambiente, podendo inclusive ser reutilizada como aditivo para o solo. A produção de isolamento térmico em EPS requer menos energia que o isolamento em fibra de vidro e não utiliza CFCs (clorofluorcarbonetos), reduzindo assim os impactos ambientais associados.

Eficiência energética

Edificações construídas com painéis SIP compostos por placas MGO e núcleo de EPS podem alcançar reduções de até 50% no consumo de energia para aquecimento e resfriamento, em comparação às construções convencionais com estrutura de madeira. Essa eficiência decorre da vedação hermética proporcionada pelos painéis e do alto desempenho térmico (R-Value elevado) do sistema, o que resulta em menor consumo de combustíveis fósseis e menores emissões de gases de efeito estufa.

Qualidade do Ar

Os painéis SIP com MGO não liberam compostos orgânicos voláteis (VOCs) nem partículas tóxicas. A estanqueidade da estrutura permite controle rigoroso da ventilação e da qualidade do ar, o que representa uma vantagem significativa para ambientes ocupados por pessoas com alergias químicas ou sensibilidade ambiental. Além disso, por serem inorgânicas e resistentes à umidade, as placas de MGO reduzem o risco de formação de mofo e fungos, contribuindo para um ambiente interno mais saudável.

VANTAGENS:

- ✓ Elevado desempenho térmico e acústico;
- ✓ Resistência ao fogo, à humidade e a fungos;
- ✓ Rapidez e precisão na construção;
- ✓ Sustentabilidade e eficiência energética;



VANTAGENS:



Incombustível



Isolante Acústico



Isolamento Térmico



Anti humidade



Elevada Dureza



Leve



Não Tóxica



100% Reciclável



Certificação CE



ECO FRIENDLY

Rapidez na execução e excelência no desempenho.

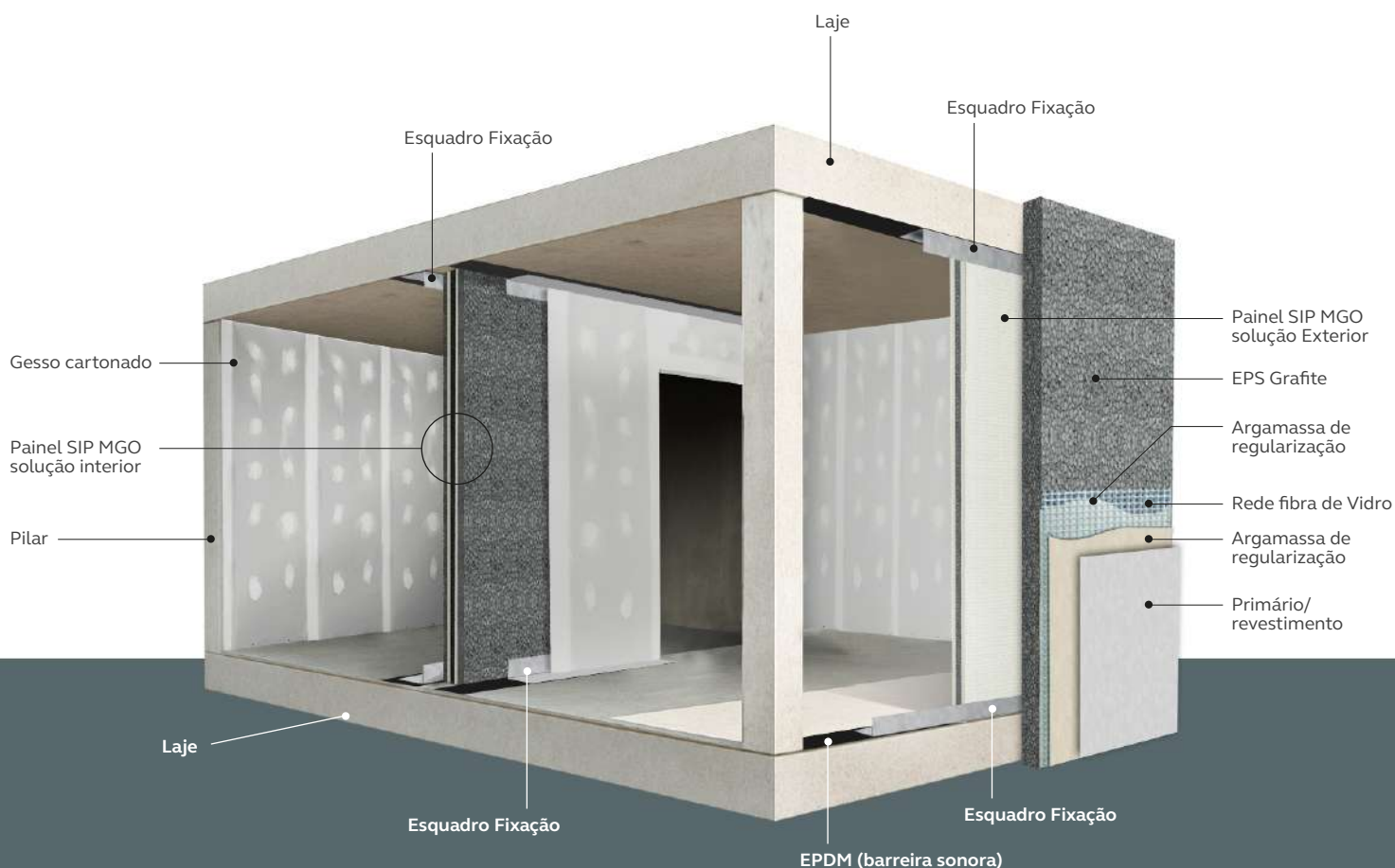

Solução pelo Interior

Espessura: 145mm



LEGENDA:

- 1 Gesso Cartonado - 12,5mm
- 2 EPS Grafite - 45mm Adesivo Estrutural
- 3 MGO - 10mm Adesivo Estrutural
- 4 EPDM (barreira sonora) - 10mm Adesivo Estrutural
- 5 MGO - 10mm Adesivo Estrutural
- 6 EPS Grafite - 45mm
- 7 Gesso Cartonado - 12,5mm

Solução pelo Exterior

Espessura: 209,5mm

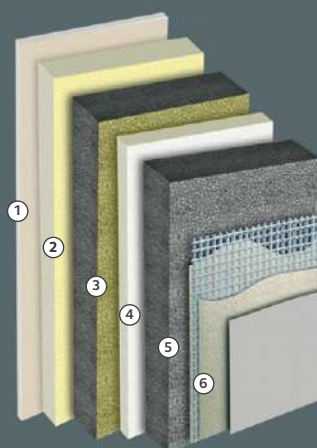

LEGENDA:

- 1 Gesso Cartonado - 12,5mm
- 2 MGO - 20mm Adesivo Estrutural
- 3 EPS Grafite - 80mm Adesivo Estrutural
- 4 MGO - 12mm
- 5 EPS Grafite - 80mm
- 6 Acabamento Exterior - 5mm (argamassas regularização, rede fibra de vidro, primário/ acabamento)



Painel Sandwich - 50mm

para Telhados **com suporte solar**

Medidas:

Largura: 1000mm

Comprimento: Sob consulta

Espessura: 50mm

SOB ENCOMENDA



Os painéis sandwich de telhado solar fotovoltaico são especialmente projetados para poder levar painéis fotovoltaicos, sem a necessidade de perfurar o telhado.

Também pode ser usado como painéis de cobertura sanduíche simples comuns.

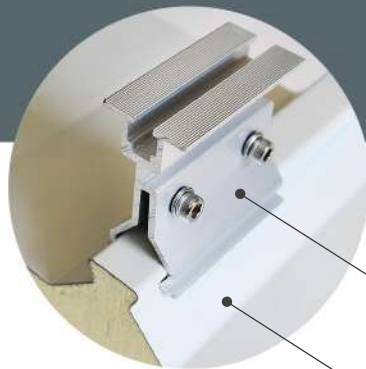

Suporte para painéis fotovoltaicos

Cumeira projetada para levar os suportes



ref. 91060 01
Painel sandwich Solar
largura: 1000mm



ref. 91060 A
Parafuso de fixação para
painel sandwich



ref. 91060 B
Grampo para
Painel Solar



ref. 91060 C
Parafuso para Grampo
Painel Solar



VANTAGENS:

- ✓ Permite fixar os painéis solares no telhado sem necessidade de furação, eliminando problemas de infiltração;
- ✓ Economia de mão de obra e rapidez na instalação, devido à redução de componentes/perfis de fixação;
- ✓ Tem os perfis a distância recomendada entre os módulos fotovoltaicos e a base de sustentação do telhado;

Braços de inclinação regulável



SOB ENCOMENDA

Painel Revestimento Fachadas Ventiladas



- ① ref. 91001 03 Painel BRANCO areado 383 x 3810x16mm
- ② ref. 91001 04 Painel BRANCO areado 383 x 3995x16mm
- ③ ref. 91001 05 Painel PRETO areado 383 x 3810x16mm
- ④ ref. 91001 06 Painel PRETO areado 383 x 3995x16mm
- ⑤ ref. 91001 07 Painel CINZA RISCAS liso 383 x 6600x16mm
- ⑥ ref. 91001 08 Painel CINZA RISCAS liso 383 x 4600x16mm
- ⑦ ref. 91001 09 Painel CINZA RISCAS liso 383 x 5950x16mm

Perfis (comprimento: 6000mm)

- PERFIL "F" ref. 91001 A - Branco ref. 91002 B - Preto
- PERFIL "L" ⑧ BASE "L" ref. 91001 C - Branco ref. 91001 E - Preto ⑨ TAMPA "L" ref. 91001 D - Branco ref. 91001 F - Preto
- ref. 91001 G Perfil de Arranque "INVISÍVEL"
- PERFIL UNIÃO "T" ⑩ ref. 91001 H Base união "T"
- ref. 91001 N Perfil de Canto -EXTERIOR-
- ref. 91001 O Perfil de Canto -INTERIOR-
- ref. 91001 K Paraf. Instalação 16mm
- ⑪ TAMPA "T" ref. 91001 I - Branco ref. 91001 J - Preto



Painel Sandwich - 40mm para Fachadas com fixação oculta

Painel sandwich composto por **duas chapas metálicas 0,5mm**, unidas por um núcleo isolante em espuma rígida de Poliisocianurato (PIR). Painel para fachada com fixação oculta. Pode instalar-se tanto na vertical como na horizontal.

ref. 91059 03 - PRETO Painel 40mm 1000x3660 mm

ref. 91059 01 - BRANCO Painel 40mm 1000x3660 mm

ref. 91059 02 - BRANCO Painel 40mm 1000x7710 mm

ref. 91059 A Parafuso Instalação - 40mm

- Características:**
- Impermeável
 - Grande formato
 - Leve
 - Anti-fogo





Janelas PVC “PRESTIGE”

As nossas janelas de PVC TRIPLAS com corte térmico são a síntese perfeita entre inovação e rigor. Desenvolvidas com materiais de alta qualidade e construídas com precisão, garantem um isolamento térmico e acústico incomparável, proporcionando um ambiente mais confortável, eficiente e silencioso.

O corte térmico evita pontes térmicas, reduzindo perdas de calor no inverno e protegendo do excesso de calor no verão. **O resultado? Menor consumo energético e maior bem-estar durante todo o ano.**

Cada janela é fabricada com atenção ao detalhe, respeitando os mais exigentes padrões de construção.

Porque para nós, o rigor não é uma opção – é a base de tudo o que fazemos.



U-Factor
(W/m²-K)
<1,5

- 1 3 Vidros Temperados Baixos emissivos (5 mm)
- 2 2 Câmara de ar 9 mm c/ Gás ÁRGON
- 3 Isolamento Acústico
- 4 Corte térmico
- 5 SERIE 60 UPVC à cor RAL 9005



SOB ENCOMENDA



ref. 91081 01
Janela PVC TRIPLA
2000x1000mm

- Oscilobatente
- Corte Térmico e Acústico

ref. 91081 A
Rede Mosquiteira
(Opcional)



ref. 91082 01
PORTA PVC TRIPLA
2000x2000mm

- Oscilobatente
- Corte Térmico e Acústico

ref. 91082 A - Rede Mosquiteira (Opcional)



Isolamento Acústico



Corte Térmico



Resistente



Rede Mosquiteira (Opcional)

SOB ENCOMENDA



U-Factor
(W/m²-K)
<1,1



Janela ALUMÍNIO “BIFOLD”

ref. 91083 01
Janela Alumínio BIFOLD 4000x2000mm
- Corte Térmico e Acústico

ref. 91083 A - Rede Mosquiteira (Opcional)

Exemplos de configurações:

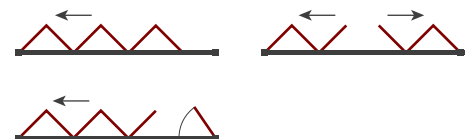

Painel vedação WPC

2ª Geração



Opção:
Calha e
topo com
LED

Comprimento: 1840 mm
Altura: 1800 mm
cor: imitação madeira

- ✓ Adaptável intervalos de 100 em 100mm
- ✓ Resistente e antiferrugem
- ✓ Disponível em duas alturas



Opcional

- ref. 91007 A Painel Vedação 150x20x1800mm
- ref. 91007 01 Base p/ Pilar 500 mm
- ref. 91007 04 Pilar Vedação 70x70x1800mm
- ref. 91007 05 Tampa p/ Pilar
- ref. 91007 06 Topo p/ Pilar
- ref. 91007 07 Perfil Acabamento Superior Fêmea
- ref. 91007 11 Parafuso de fixação ao chão
- ref. 91007 12 Clips suporte apoio painel
- ref. 91007 09 Calha LED para Pilar 1800mm
- ref. 91007 10 Topo LED para Pilar energia solar

Guarda - Corpos c/ encaixe para led

- ✓ Design Moderno e atual
- ✓ Resistente
- ✓ Encaixe com fita Led para difusão máxima

- ① Perfil Alumínio (lacado a Preto)
Comprimento: 3000 mm
- ② Vidro Laminado (8+8mm)
Comprimentos disponíveis:
ref. 91008 C - 700 mm
ref. 91008 D - 800 mm
ref. 91008 E - 900 mm
ref. 91008 F - 1000 mm
ref. 91008 G - 1150 mm
ref. 91008 H - 1350 mm
ref. 91008 I - 1500 mm

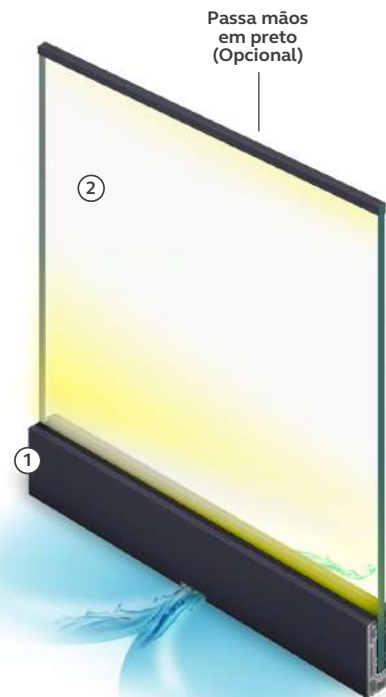

- ref. 91008 01 Perfil Alumínio 3000x102x62mm
- ref. 91008 04 Parafuso Fixação ao Chão
- ref. 91008 03 Vedante
- ref. 91008 06 Vedante "Final"
- ref. 91008 02 Bloqueador Vidro
- Vidro laminado (8+8 mm)
- ref. 91008 05 Tampa de Fechamento de perfil (opcional)
- ref. 91008 J Passa-mãos Alumínio (opcional)



O melhor do conforto
em sua casa.

Filme piso Radiante

com controlador diário Inteligente Via APP

Espessura do material: 0,3 mm
Largura: 50 cm / 80 cm
Cor: preta
Pode ser cortado: a cada 25 cm
Consumo de energia: 220 watts/m² Pico
Altura: 0,3 mm
Temperatura: Programável/ regulável



- ① ref. 91018 01 - Filme de piso radiante - Largura: 50cm / comprimento: 150 m
ref. 91018 02 - Filme de piso radiante - Largura: 80cm / comprimento: 100 m
- ② ref. 91018 03 - Tapete de piso radiante
- ③ ref. 91018 A - Clips para piso radiante - 50 unidades
- ④ ref. 91018 B - Pasta isolante piso radiante - Largura: 5cm / comprimento: 5m
- ⑤ ref. 91018 C - Fita para piso radiante - Largura: 4,8cm / comprimento: 5m
- ⑥ ref. 91018 D - Termostato WIFI 16A

ref. 91018 03

Tapete piso Radiante

com controlador diário Inteligente Via APP

Espessura do material: 4,6 mm
Largura: 50 cm
Comprimento: 20 m
Pode ser cortado: a cada 25 cm
Consumo de energia: 220 watts/m² Pico
Altura: 0,3 mm
Temperatura: Programável/ regulável

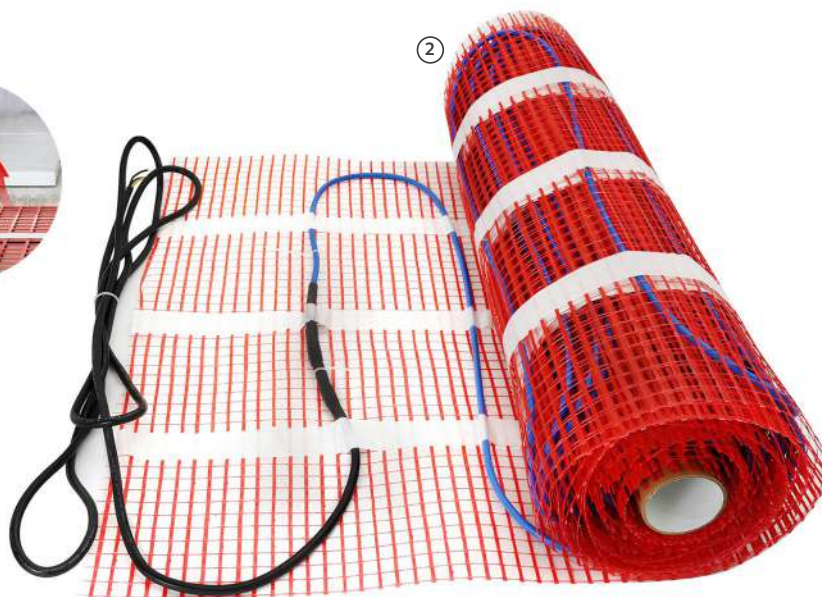



Canalização PPR 25/4,2



ref. 91013 01
Tubo
4000mm



ref. 91013 02
União



ref. 91013 03
Joelho 90°



ref. 91013 04
Cotovelo 45°



ref. 91013 05
"T"



ref. 91013 06
Cruz



ref. 91013 07
Ponte



ref. 91013 08
União Rosca PPR25
Fêmea 3/4



ref. 91013 09
Joelho Rosca PPR25
Fêmea 1/2



ref. 91013 10
"T" Rosca PPR25
Fêmea 1/2



ref. 91013 11
Conector de água
Quente/ Fria 15cm
Fêmea 1/2



ref. 91013 12
"T" com
Válvula de corte



ref. 91013 13
Clip de Fixação



ref. 91013 14
Clip de Fixação
c/ fecho



ref. 91013 15
Tampão roscado
1/2



ref. 91013 16
Fita Teflon para uniões
10 m



ref. 91013 17
Tampão roscado
3/4

limitado ao stock existente



ACABAMENTOS & DECORAÇÃO

omni®



Módulos ajustáveis à medida da sua cozinha

O conceito de durabilidade está muito ligado à necessidade de poupar recursos a longo prazo. Todos os materiais que utilizamos estão certificados em termos de qualidade e durabilidade.

Medimos parâmetros como o número de ciclos de abertura e fecho em todas as partes móveis, a resistência à corrosão das partes metálicas, a resistência à carga em prateleiras, portas de correr, dobradiças, a resistência à tração e muitos outros indicadores.



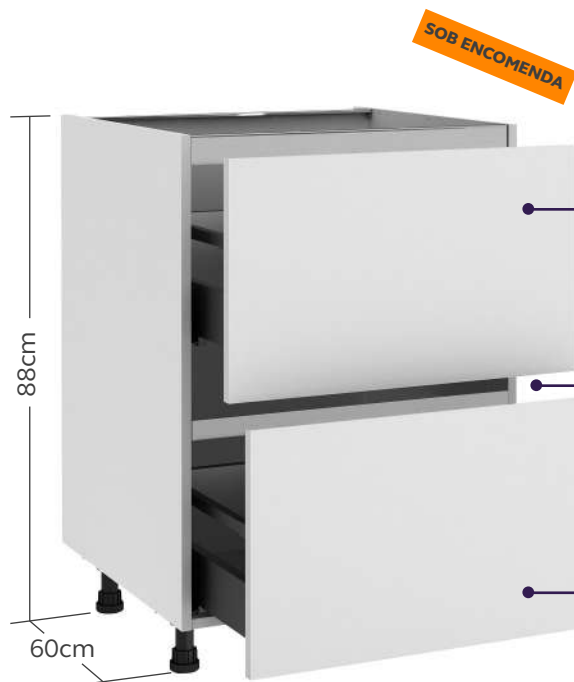

Ergonómicas

Medidas adequadas para se sentir confortável no uso da cozinha no seu dia a dia.



Prevenção de entalamentos

Devido ao seu mecanismo de fecho "soft" reduz a probabilidade de entalamentos.



Fácil Limpeza

ESPESSURA: 19mm

MATERIAIS DISPONÍVEIS:



CORES DISPONÍVEIS:



MÓDULOS SUPERIORES

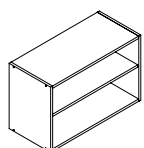

2 Prateleiras

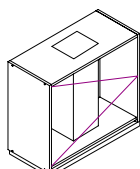

Exaustor

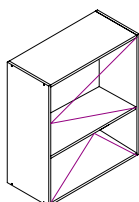

2 Portas

MÓDULOS INFERIORES

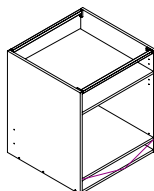

Módulo Placa +Forno

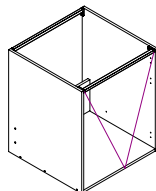

Módulo Máq. Lava-louças

TEMPEROS

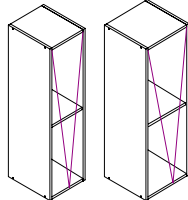

20 cm

25 cm

MÓDULOS ALTOS

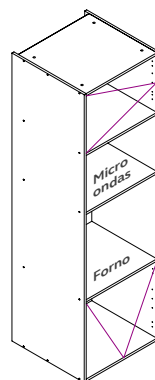

Módulo Forno + Micro-ondas

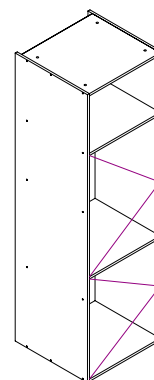

Módulo Frigorífico

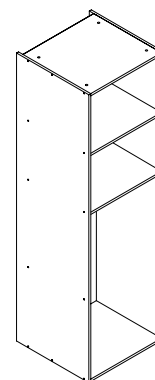

Módulo Termoacumulador

Módulo LAVA-LOIÇAS

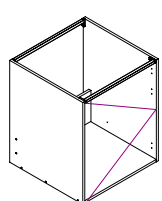

60 cm

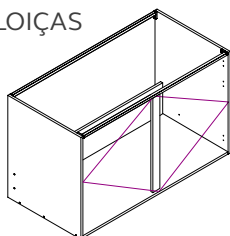

120 cm

Módulo PRATELEIRAS

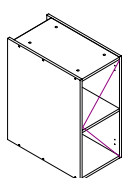

30 cm

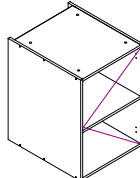

40 cm

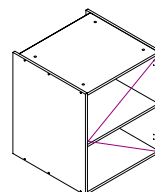

60 cm

Módulo GAVETAS

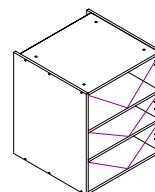

3 Prateleiras

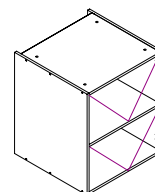

2 Gavetões



Sintered STONE

Um material mineral 100% natural.

É uma escolha popular entre os designers e arquitetos para reinterpretar revestimentos, pavimentos, áreas de spa, piscinas, bancadas de cozinha e casas de banho. É a solução perfeita para quem deseja vivenciar o ambiente da melhor maneira possível.

Características:



Anti-Riscos



Anti-Manchas



Resistente Altas
Temperaturas

Medidas: 800x2600mm
Espessura: 20mm

ref. 91003 01

ref. 91003 02

ref. 91003 03

BREVEMENTE

Prático
e resistente



Características:



Anti-Riscos



Anti-Manchas



Resistente



Fácil Limpeza

ref. 91020
Lava-louça 50cm
c/ acessórios



- Incluí:
- Torneira extensível;
 - Enxaguador de Copos;
 - Recipiente de sabonete
 - Escorredor

ref. 91070
Lava-louça 75cm
c/ acessórios



- Incluí:
- Torneira extensível;
 - Enxaguador de Copos;
 - Recipiente de sabonete
 - Escorredor
 - Cuba amovível

- Termostato digital
- Temporizador de uso
- Fecho do dreno por botão



Painel pedra “SOFT STONE”

Soluções de pedra flexíveis para interiores e exteriores

Medidas: 1200x3000mm
Espessura: 21mm



Os painéis de pedra são ideais para dar personalidade aos seus espaços.

Pode ser aderido a todos os tipos de superfícies planas ou onduladas: cimento, cerâmica, vidro, metal, estuque, tijolo, etc.

A superfície de fixação deve ser sempre estável e uma superfície lisa, pois o painel adapta-se à superfície.



Impermeável



Grande formato



Colável



Leve



Maleável



BREVEMENTE

ref. 91077 01
Travertine Bege



BREVEMENTE

ref. 91078 01
Stone Black



BREVEMENTE

ref. 91078 02
Stone Grey



Superfície de
Pedra Natural

ref. 91084

Ripado exterior WPC

220x2900x26mm

Espessura: 26mm



Beleza e resistência em cada detalhe.

Ripado WPC para fachadas que inspiram.



Impermeável



Amigo do Ambiente



Resistente a pragas



Durável

ref. 91085 01

Pilar exterior WPC

100x2900x50mm

Espessura: 26mm



Impermeável



Amigo do Ambiente



Resistente a pragas



Durável

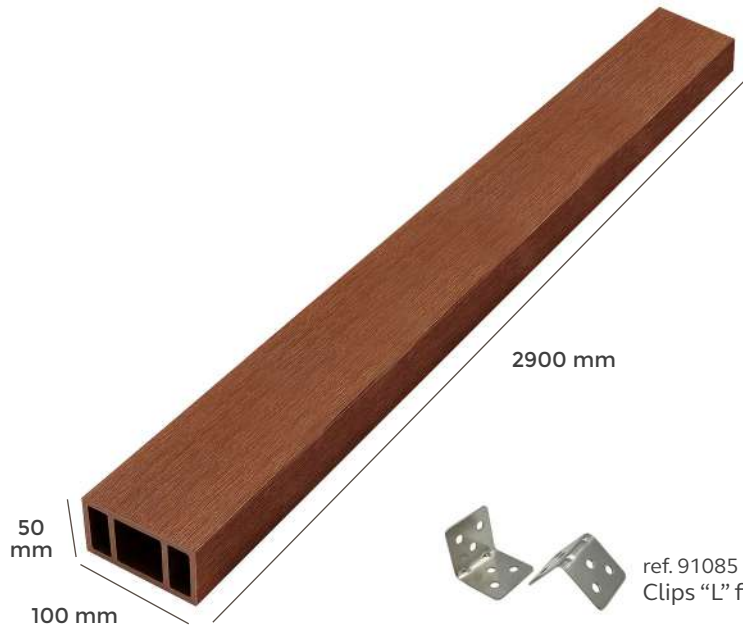

ref. 91085 02
Clips "L" fixação



Características:

- ✓ Impermeável
- ✓ Resistente
- ✓ Fácil manutenção
- ✓ Resistente



ref. 91006 01

Painel Acústico

Medidas: 600x2600mm
Espessura: 21mm



Redução
acústica



Colável



MDF (11mm)

Feltro (10mm)

**Fabricado com fibras
recicladas**



Reduz o ruído, absorve sons,
aumentando assim o conforto
acústico do seu espaço.

Cores disponíveis:



ref. 91010 01



ref. 91010 02

Ripado PVC

Medidas: 170x2600mm
Espessura: 21mm



ref. 91010 03



ref. 91010 04



ref. 91010 05

Um elemento decorativo que realça qualquer ambiente.



Acessórios:



ref. 91010 A
Acessório de
fixação p/ placa WPC

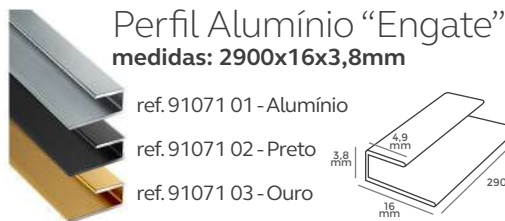

Perfil Alumínio "Engate"
medidas: 2900x16x3,8mm

ref. 91071 01 - Alumínio

ref. 91071 02 - Preto

ref. 91071 03 - Ouro

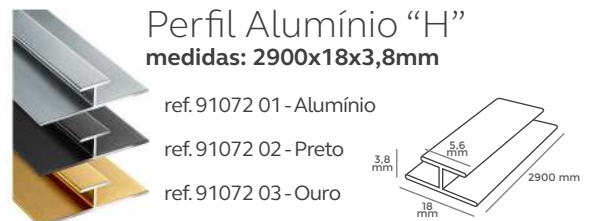
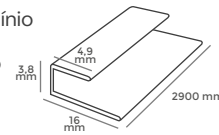

Perfil Alumínio "H"
medidas: 2900x18x3,8mm

ref. 91072 01 - Alumínio

ref. 91072 02 - Preto

ref. 91072 03 - Ouro



Imagem meramente ilustrativa. A imagem da embalagem pode mudar de acordo com o stock disponível.



Silicone Acrílico
300 ml

○ ref. 91087 00 - Branco

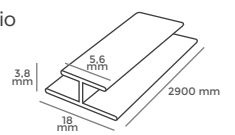
● ref. 91087 01 - Preto

Silicone Acrílico Soft 500 ml



● ref. 91087 02 - Cinza

● ref. 91087 03 - Castanho claro

● ref. 91087 04 - Castanho escuro

Imagem meramente ilustrativa. A imagem da embalagem pode mudar de acordo com o stock disponível.

Pilarete WPC

Medidas: 100x50x2600mm
Espessura: 21mm

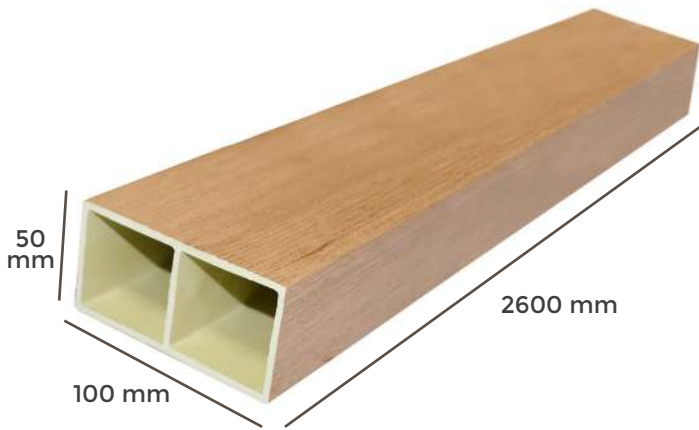

ref. 91017 01
Pilarete Decorativo
Castanho (A30)



ref. 91017 02
Pilarete Decorativo
Branco

Sistema "ROTATIVO"



Tipo 1

- ① ref. 91017 A - Base Redonda
- ② ref. 91017 B - Acessório Mola

Sistema "FIXO"



Tipo 2

- ③ ref. 91017 C - Base Retângulo
- ④ ref. 91017 D - Acessório Mola

Rodapés PS

Medidas: 2400x80mm
Espessura: 15mm



Ocultador
de cabos



Pintável

ref. 91032 01
Branco
(Pintável)

ref. 91032 02
Castanho

ref. 91032 03
Cinza

ref. 91032 04
Carvalho

Características:

- ✓ Impermeável
- ✓ Resistente ao Choque e raios UV
- ✓ Design moderno
- ✓ Com ocultador de Cabos

Pavimentos SPC



ref. 91045 01
Castanho

ref. 91045 02
Cinza

ref. 91045 03
Carvalho

“Wood”

Medidas: 230x1540mm
Espessura: 5,5mm

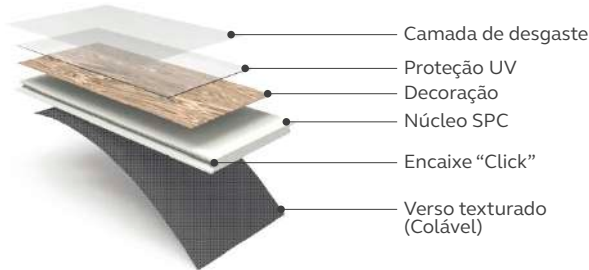

Pode ser aplicado em piso radiante e escadarias. Ideal para zonas de alto tráfego.



“Stone”

Medidas: 600x1200mm
Espessura: 5,5mm

ref. 91044 01
Mármore Branco

ref. 91044 02
Mármore Cinza

ref. 91044 03
Mármore Preto

ref. 91044 04
Cimento

ref. 91044 05
Bege

Aplicável em todas as divisões da casa e ideal para cozinhas e casas de banho. Solução elegante e prática.

Características dos nossos pavimentos:

- Impermeável
- Resistente ao desgaste
- Amigo do Ambiente
- Anti-fogo
- Anti-deslizante
- Fácil instalação
- Redução acústica
- Ideal piso radiante
- Resistente a pragas
- Resistente ao Impacto
- Tráfego elevado
- Fácil Limpeza
- Colável
- Limp e cuidado
- Resistente ao sol
- Durável

Degrau SPC

2400x82x36mm

"Click"-Compatível com os nossos pavimentos



Calha para led (opcional)



Dê um acabamento contínuo e elegante à sua escadaria



BREVEMENTE

Rolo Acabamento adesivo 60mm x 10m

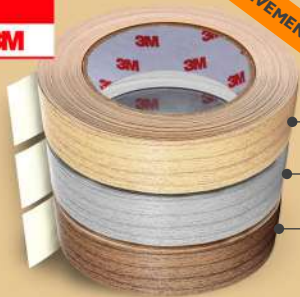

- ref. 91046 01 Castanho
- ref. 91046 02 Cinza
- ref. 91046 03 Carvalho



BREVEMENTE

Transição p/ Pavimento Vinílico SPC 2400x45x7mm



- ref. 91047 01 Castanho
- ref. 91047 02 Cinza
- ref. 91047 03 Carvalho

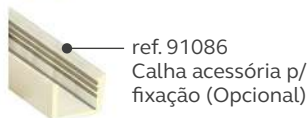
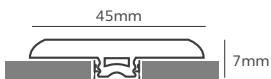

ref. 91086
Calha acessória p/ fixação (Opcional)

BREVEMENTE

Redutor p/ Pavimento Vinílico SPC 2400x45x7mm



- ref. 91048 01 Castanho
- ref. 91048 02 Cinza
- ref. 91048 03 Carvalho

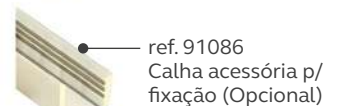
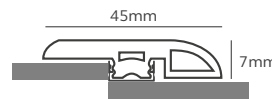

ref. 91086
Calha acessória p/ fixação (Opcional)

Características:



Aspecto cuidado e limpo



Resistente ao sol



Durável



ref. 91031 C
- 2 Puxadores em Inox

ref. 91031 B
- Fecho magnético
com chave

ref. 91031
Porta interior
INOVA
(porta+aro+guarnição)

Reversível

Acessórios incluídos:

2 Puxadores em Inox, 3 Dobradiças ocultas, - Fecho Magnético

Referências	Aro Superior	Aro lateral + Guarnição	Fecho Magnético	Puxadores	Dobradiças
91031 01A Porta 65 cm	91031 01B				
91031 02A Porta 70 cm	91031 02B				
91031 03A Porta 75 cm	91031 03B	91031 A	91031 B	91031 C	91031 D
91031 04A Porta 80 cm	91031 04B				
91031 05A Porta 85 cm	91031 05B				
91031 06A Porta 90cm	91031 06B				

Características:



Reversível



Ajustável



Redução acústica



Fácil Limpeza



Durável

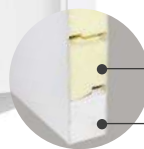

Isolamento Acústico interior

Protecção contra inundações

Esquema



Porta interior **Trackless**

Acessórios incluídos:

- 1 Puxador em Inox
- Sistema de correr oculto

Esquema



Porta interior **Embutida**

Acessórios incluídos:

- 1 Puxador em Inox
- Sistema de correr oculto

Esquema



Porta interior DUPLA

(porta+aro+guarnição)

Acessórios incluídos:

- 1 Puxador em Inox
- Sistema de correr oculto

Esquema



Características:



Reversível



Ajustável



Redução
acústica



Fácil
Limpeza



Durável



Simplicidade e modernidade



Porta interior INVISIVEL

(cor branca)

Adequada a levar
revestimento SPC

Esquema



Porta exterior LUXURY

(porta+aro)

Reversível

- ✓ Fabricado com INOX AISI304
- ✓ Grande resistência
- ✓ Isolamento pelo interior
- ✓ Dobradiças ocultas
- ✓ Design moderno e único
- ✓ Resistente
- ✓ Fita Led incluído
- ✓ Multi-pinos de segurança

Referências:
ref.91064 01 - Porta 800X2000mm
ref.91064 02 - Porta 900X2000mm
ref.91064 03 - Porta 1000X2000mm

Cor:
Exterior: Preto / Interior: Branco

ref.91064 A
SMART LOCK (Opcional)
- 300 Códigos diferentes;
- Controlo por App;
- Agendamento Código / Tempo
- Leitura facial

Características:



Reversível



Garantia de segurança



Durável



INOX AISI 304

BREVEMENTE



Exterior: Preto

Interior: Branco



Dê um acabamento diferenciador à entrada



ref. 91049 A
Torneira "Zenith" baixa
p/ Bidé

ref. 91021
Ducheta de embutir
Quente / Frio



Bidé suspenso c/ estrutura

Acessórios incluídos:

- ① ref. 91049 01 - Suporte Encastre Slim
- ② ref. 91049 02 - Bidé suspenso
- ③ ref. 91049 A - Torneira "Zenith" baixa



Sanita suspensa c/ estrutura

Acessórios incluídos:

- ④ ref. 91022 01 - Suporte Encastre Slim
- ⑤ ref. 91022 02 - Sanita com Tampa "Soft-Close"
- ⑥ ref. 91022 C - Display de descarga Moderno

Placas SPC decorativas

1220x2600x3mm

Características:



Mate

1220x2600x3mm



ref. 91005 01
Mármore

ref. 91005 03
Mármore preto

ref. 91005 02
Branco



Aplicação: Interior

Semi-brilhante

1200x2600x3mm

limitado ao stock existente

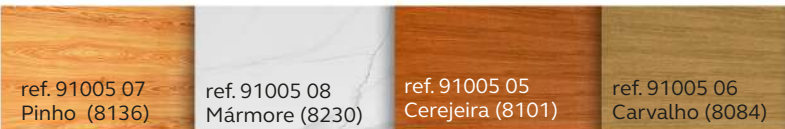

ref. 91005 07
Pinho (8136)

ref. 91005 08
Mármore (8230)

ref. 91005 05
Cerejeira (8101)

ref. 91005 06
Carvalho (8084)

Aplicação: Interior

Alumínio

1200x2440x4mm

limitado ao stock existente



ref. 91012 02
Preto

ref. 91012 03
Aço Escovado

ref. 91012 04
Branco

Aplicação: Exterior

Acessórios:

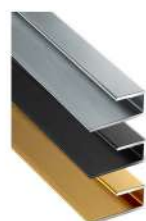

Perfil Alumínio Engate medidas: 2900x16x3,8mm

- ref. 91071 01 - Alumínio
- ref. 91071 02 - Preto
- ref. 91071 03 - Ouro

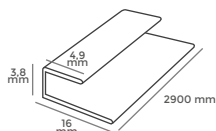

Perfil Alumínio "H" medidas: 2900x18x3,8mm

- ref. 91072 01 - Alumínio
- ref. 91072 02 - Preto
- ref. 91072 03 - Ouro

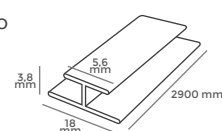

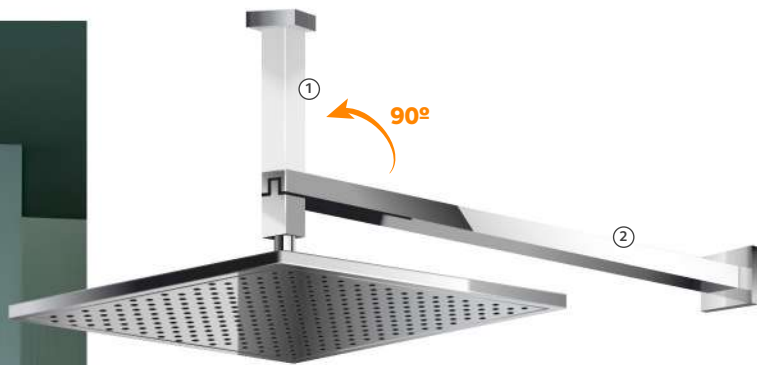

ref. 91063

Coluna duche "AQUAFLOW"

com posição para parede ou teto

- ① Posição teto
- ② Posição Parede

Características:

- Chuveiro superior
- Chuveiro de mão

ref. 91054

Coluna duche "AQUA LUX"

Características:

- 4 Jatos corporais
- Lava-pés
- Spray 2 Funções
- Chuveiro
- Temporizador
- Termóstato digital
- Iluminação Ambiente



Características:

- ✓ Base anti-derrapante
- ✓ Resistente aos choques
- ✓ Fácil limpeza
- ✓ Confortável
- ✓ Suporte uniforme



Base Duche



ref. 91002 A
Dreno base
de duche

Medidas:

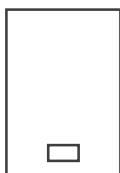

ref. 91002 01
100x80x2,6cm



ref. 91002 02
120x80x2,6cm

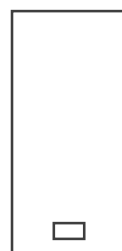

ref. 91002 03
140x80x2,6cm

Conjunto “AURA”

Móvel + Espelho c/ led + Lavatório + Torneira + Válvula “Clic/ Clac”+ Tubo de drenagem



Referências	1 Móvel Inferior	2 Tampo	3 Espelho c/ Led	4 Tubo de drenagem	5 Válvula “clic /clac”	6 Torneira “Zenith” Alta	7 Lavatório oval
600 mm	91019 01A 600 mm	91019 01B 600 mm	91050 01 600 mm	91019 A	91019 B	91019 C	91019 D
800 mm	91019 02A 800 mm	91019 02B 800 mm	91050 02 800 mm				
1000 mm	91019 03A 1000 mm	91019 03B 1000 mm	91050 03 1000 mm				

Conjunto “AURA” Móvel 200 cm

- 1 ref. 91019 04A - Móvel inferior c/ led 200cm
- 2 ref. 91019 04B - Tampo móvel 200cm
- 3 ref. 91062 01 - 2x Espelho retangular 60x100cm c/ led
- 4 ref. 91019 A - 2x Tubo de drenagem
- 5 ref. 91019 B - 2x Válvula “clic/ clac”
- 6 ref. 91019 C - 2x Torneiras “Zenith”
- 7 ref. 91019 D - 2x Lavatório “Aura” 40x40x14 cm



ref. 91019 A
Tubo de drenagem
p/ Lavatório



ref. 91019 B
Válvula “clic/ clac”



ref. 91019 C
Torneira Alta “Zenith”
p/ Lavatório



Espelho RETANGULAR

c/ relógio e led 24V / 3000 K

ref. 91051 01

60x60cm

ref. 91051 02

80x60cm

ref. 91051 03

100x60cm

Características:



Botão
touch



Relógio
Digital



Fácil
Limpeza



ref. 91073

Móvel WC suspenso ALUMINIO

700 x 475 x 450mm

Características:



Fácil
Limpeza



Limpo e
cuidado



Durável

ref. 91074

Toalheiro elétrico

“AURA”

220V/50Hz - Potência: 200W

Temperatura 30°-70°C

Características:

- ✓ Programável
- ✓ Termostato de temperatura
- ✓ Consumo reduzido
- ✓ À prova de água (IPX4)



Impermeável



Controle
Digital



Fácil
Limpeza



Silencioso

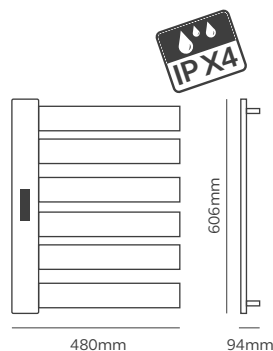

606mm

480mm

94mm



RESGUARDOS

- ✓ Design Moderno
- ✓ Termostato de temperatura



Resguardo de Duche
TRANSPARENTE - 1 VIDRO

ref. 91075 01 - 1200X1900X8mm

ref. 91075 02 - 1400X1900X8mm

Barra de Suporte telescópica ajustável (680-1200mm)

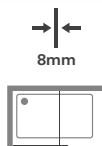

FIXO



Resguardo de Duche
"FOSCO" - 1VIDRO

ref. 91075 03 - 1200X1900X8mm

ref. 91075 04 - 1400X1900X8mm

Barra de Suporte telescópica ajustável (680-1200mm)

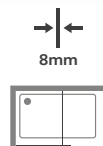

FIXO



ref. 91075 05
Porta de Duche Pivotante
TRANSPARENTE

Medidas: 800x1900x8mm

Porta pivotante 180°

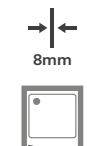

PIVOTANTE



ref. 91075 05 (x2)
2 x Porta de Duche Pivotante
TRANSPARENTE

Medidas: 800x1900x8mm

Porta pivotante 180°



PIVOTANTE



Resguardo de Duche
"DESILIZANTE" - 2VIDROS

ref. 91076 01 - 1200X1900X8mm

ref. 91076 02 - 1400X1900X8mm

Barra de Suporte (2 Opções):

ref. 91076 A - Recta: 1200mm | ref. 91076 B - Canto: 600x100mm

BARRA DE SUPORTE

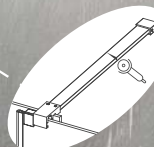

ref. 91076 A
Opção 1



ref. 91076 B
Opção 2



DESILIZANTE



ref. 91028 01
Foco Suspenso Branco
Multi-Ângulo 10-50°
LED GU10 9W
(não incluída)

Medidas:
130 mm x Ø60 mm
1200 mm (cabo)

Inclui:
Porta lampada



ref. 91028 02
Foco Suspenso Preto
Multi-Ângulo 10-50°
LED GU10 9W
(não incluída)

Medidas:
130 mm x Ø60 mm
1200 mm (cabo)

Inclui:
Porta lampada



ref. 91034
Candeeiro LED
GLOBO suspenso
Lâmpada G9 (não incluída)

Inclui:
Porta lampada

Soluções de luz para projetos exigentes



ref. 91029
Foco LED Chão
Impermeável
IP67
Lâmpada GU10 (não incluída)

 Impermeável



ref. 91035 01
Cubo LED Exterior
Preto
IP65 2x3W 3000K
LED incluído

 Impermeável



Foco LED Tecto Embutir
ref. 91027 01 - 5W R3000K BR
ref. 91027 02 - 5W R4000K BR



ref. 91066 01
Foco LED Exterior Parede
OPTICAL 12W / 3000K
medidas:
espessura: 50 mm x Ø100 mm



ref. 91088 B
Interruptor DIM Redondo
para Fita LED 12/24V DC
com cabo
medidas:
Exterior: Ø20,5 mm
Interior: Ø17 mm
Altura: 14 mm
Cabo: 2 mt

Perfil de Alumínio
de Superfície - 3 m

Inclui:

- ① 4 tampas fecho
- ② 4 barras fixação



ref. 91065 01
Medidas:
17x9,9x3000 mm

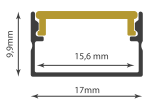

ref. 91065 02
Medidas:
20x15x3000 mm

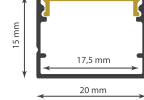

ref. 91065 03
Perfil de Alumínio
de Encastre - 3 m

Inclui:

- ① 4 tampas fecho



Medidas:
51,3x12,5x3000 mm

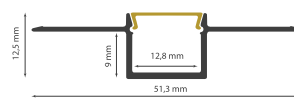

ref. 91065 04
Perfil de Alumínio
de Superfície - 3 m
p/ Fita led Neon
Flexível



Medidas:
11,4x9,3x3000 mm

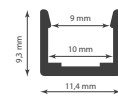

ref. 91067
Fita Led COB
480LED 3000K
10W/m 8mm / 100lm / 5mt
Uso: IP20 - Interior

ref. 91068
Fita Led COB
480LED 3000K
c/ Protecção Exterior
10W/m 10mm / 100lm / 5mt
Uso: IP65 - Exterior



ref. 91088
Fita LED Neon
FLEXÍVEL - 24V
5mt

Pode cortar em qualquer
comprimento



ref. 91069 01
Transformador LED 60W
220V - 24V / Medidas: 140x40x24mm

ref. 91069 02
Transformador LED 100W
220V - 24V / Medidas: 140x40x24mm

ref. 91069 03
Transformador LED 200W
220V - 24V / Medidas: 177x50x24mm



ref. 91089
Calha metálica FLEXÍVEL
p/ fita LED Flexível
10x10mm - 5 mt

Aquários

SOB ENCOMENDA



Somos especialistas na criação de aquários personalizados, feitos à medida dos seus sonhos e do seu espaço.

Cada aquário é uma peça única, desenhada com precisão e paixão, para dar vida à sua casa.

Mais do que decoração é movimento, cor e tranquilidade. É natureza viva, todos os dias.



Ter um aquário é dar vida ao seu lar.



Bomba silenciosa



Oxigenação



Filtragem e regeneração



Ajuste de iluminação



Construímos aquário de acordo com as suas necessidades.

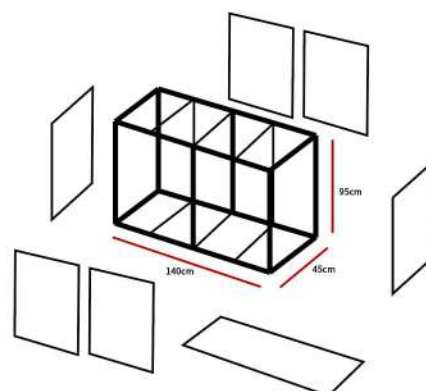



Relva Sintética

com aspecto realista



3 tonalidades de cores

ref. 91009 04
Relva Artificial 35mm 2x10m TRIO - 20 m²

ref. 91009 05
Relva Artificial 35mm 2x20m TRIO - 40 m²

Mantenha o seu jardim sempre verde todo o ano.

Rolos:
Larguras: 2 m
Comprimento: 10m / 20 m
Altura da Relva: 35 mm

Dtex: 10600 Dtex
Densidade: 16800 s/m²
Pontos por m²: 160
Suporte: Polipropileno e fibra de Poliéster
Cores dos filamentos: 3 cores

Testado:
Resistente ao fogo (Class B1)



Aspecto cuidado
todo o ano



Resistente
ao sol



Resistente

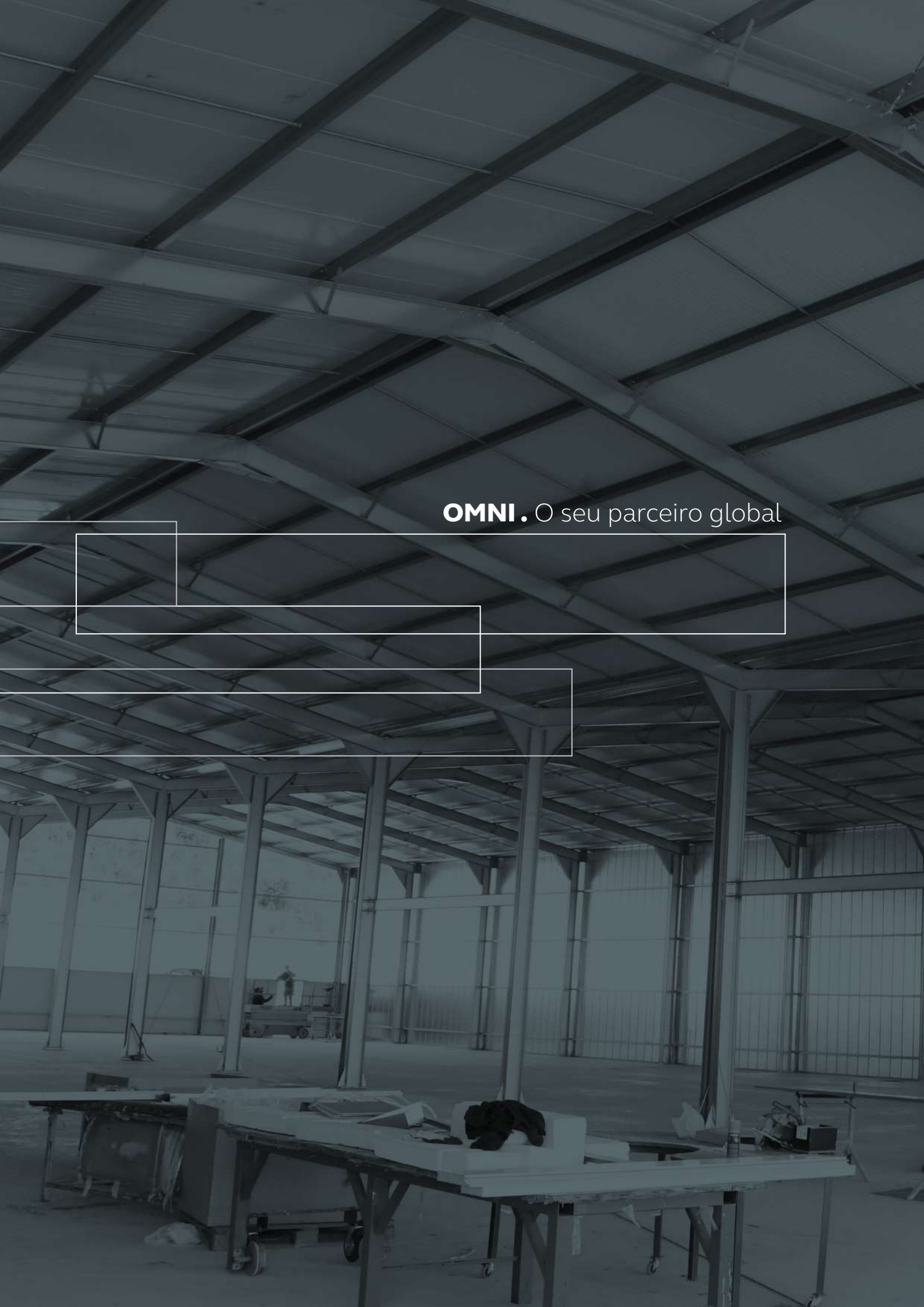

OMNI. O seu parceiro global

INDÚSTRIA

omni[®]

Soluções Industriais Personalizadas

Oferecemos pavilhões industriais adaptados às necessidades específicas de cada cliente, garantindo eficiência e durabilidade.

Implementação imediata com processos otimizados.

Na OMNI, asseguramos a gestão completa do processo de construção do seu edifício, desde o conceito inicial até à entrega final.

Graças à nossa tecnologia de ponta, baseada em estruturas de aço e sistemas de design modular, entregamos edifícios com rapidez, precisão e eficiência. **A sua nova infraestrutura está mais acessível e eficaz do que nunca.**

O porquê de nos escolher?

- ✓ Rigor na Construção
- ✓ Rapidez na Entrega
- ✓ Flexibilidade
- ✓ Montagem rápida e fácil transporte

SOB ENCOMENDA

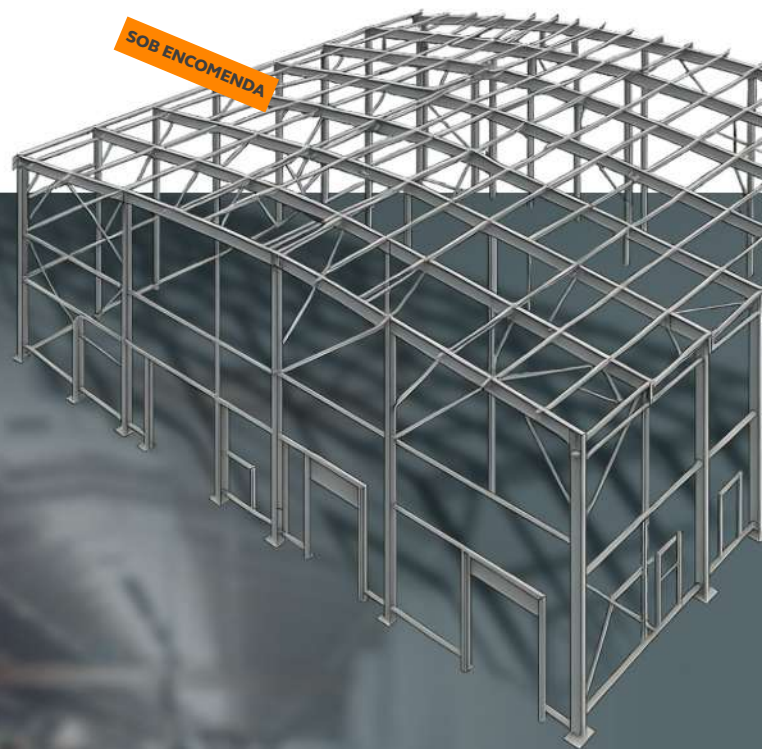

Projetos personalizados para atender às especificidades do seu negócio.





Sistemas de armazenamento

Drive IN

SOB ENCOMENDA

O sistema de armazenagem DRIVE IN é a solução ideal para quem busca alta densidade de estocagem, agilidade na operação e aproveitamento máximo do espaço disponível.

Com o sistema DRIVE IN, você elimina corredores desnecessários e **multiplica sua capacidade de armazenagem em até 85%!**

- ✓ Acesso direto com empilhador
- ✓ Ideal para produtos homogêneos
- ✓ Perfeito para centros logísticos

Piso superior

O sistema de armazenagem DRIVE IN é a solução ideal para quem busca alta densidade de estocagem, agilidade na operação e aproveitamento máximo do espaço disponível.

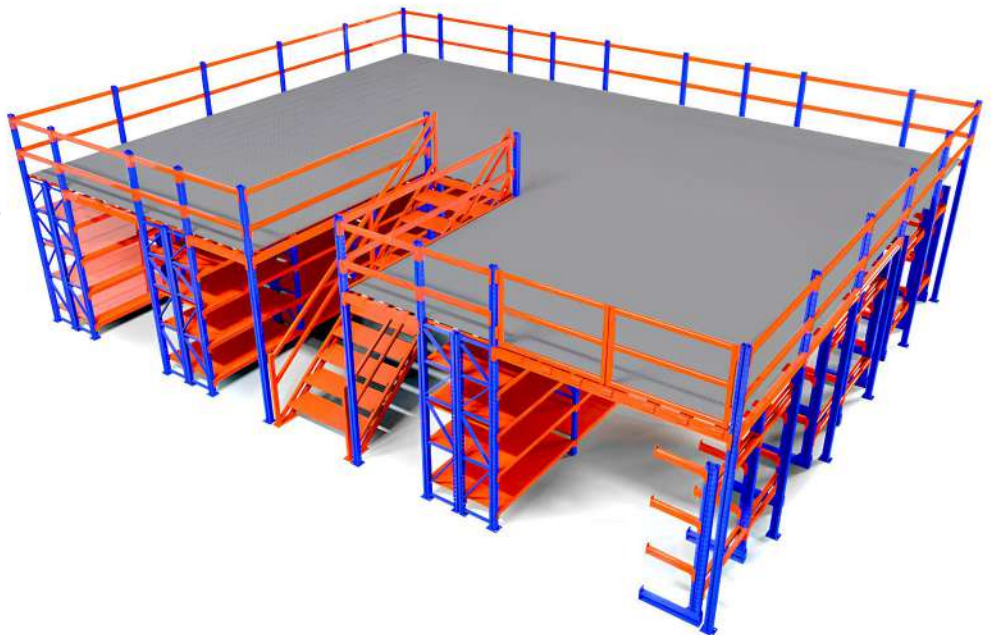

Rack's

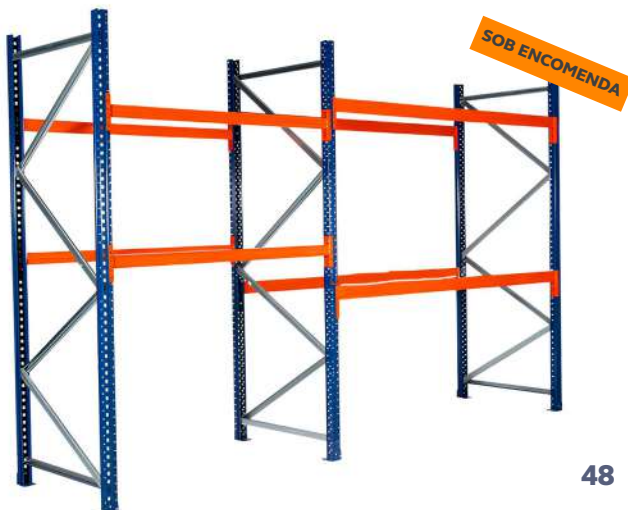

Cantilever



SOB ENCOMENDA



Cais de descargas

Características:



Grande formato



Anti-fogo



Resistente



Os nossos cais de descarga tem uma borda retráctil de 500mm
Cumrem com as normas da UE





PUBLICIDADE & ANIMAÇÃO

omni®



SOB ENCOMENDA

POP-UP luminoso

Características:

- ✓ Impressão 360°
- ✓ Resistente aos raios UV
- ✓ Fácil limpeza
- ✓ Montagem rápida e fácil transporte
- ✓ Impressão de alta qualidade

💡 Luz LED de alto brilho.

Ideal para eventos e feiras, é a maneira perfeita de dar **visibilidade ao seu negócio.**



- Impermeável
- Grande formato
- Resistente
- Cores Brilhante

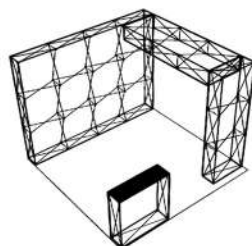
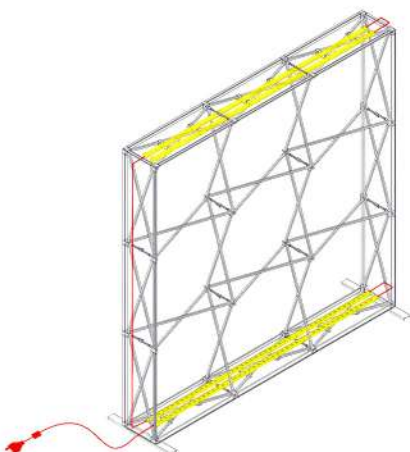

Cria já o teu!

Fazemos à sua medida do cliente

Ecrã LED



ref. 91079 01
Display Parede 1000X1000mm

ref. 91079 A
Controlador remoto para display



Características:

- ✓ Impressão 360º
- ✓ Resistente aos raios UV
- ✓ Fácil limpeza
- ✓ Montagem rápida e fácil transporte
- ✓ Controlador remoto por Wi-fi

Luz LED 
de alto brilho.
Cores vivas, impacto garantido

Ecrãs que iluminam o seu mundo



ref. 91079 02
Display Estrutura 500X1000mm



Display Suspenso



Mupi



LED OUTDOOR GIGANTE

Para estádios, fachadas e grandes eventos.
Visível mesmo com sol intenso.



LED COMERCIAL PARA MONTRAS

Brilho ajustável, cores envolventes.
Ideal para cativar olhares. Convida, envolve e vende.



PAINÉIS LED PARA EVENTOS & FEIRAS

Modulares, portáteis e com cores incríveis.
Ideal para stands e feiras.



SOB ENCOMENDA

"Pula, ri, repete.
A diversão começa
aqui!"

Chegou o momento de dar uma nova vida às suas festas, eventos ou espaços infantis! Na nossa empresa, criamos **insufláveis únicos e personalizados**, feitos à medida do seu sonho e pensados para arrancar gargalhadas, pulos e muita animação!

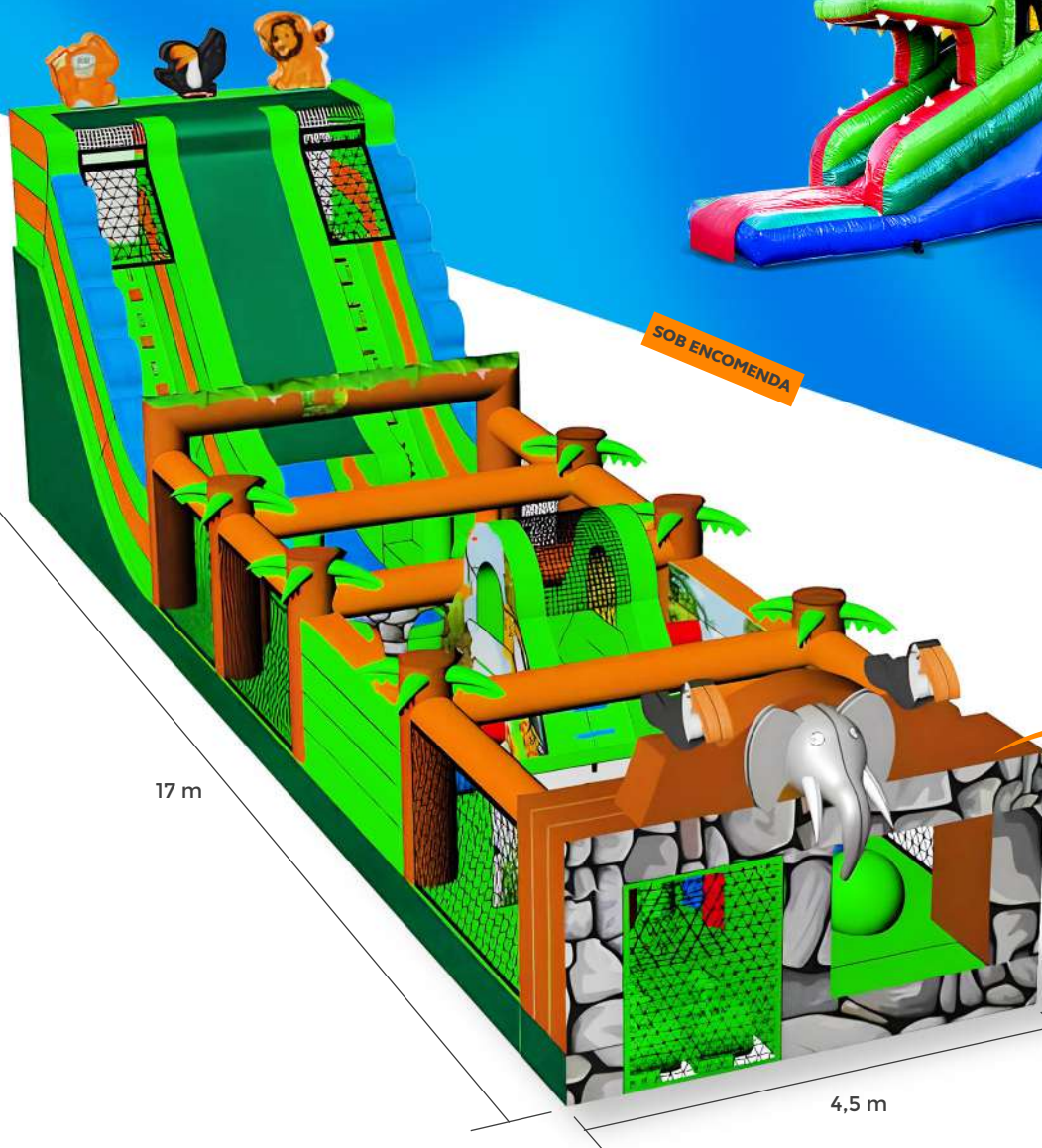

SOB ENCOMENDA

17 m

4,5 m

insufláveis
Originais
e únicos

Desafie-nos
a criar o insuflável
que só existe na
sua imaginação!

Video booth 360°

Gira. Cria. Brilha.



SOB ENCOMENDA



Porque uma festa com Video Booth 360° não é apenas uma festa — é um espetáculo!

Imagina-te no centro da ação, com uma câmara a girar à tua volta, captando cada movimento, cada sorriso, cada detalhe — tudo em 360 graus de pura magia audiovisual. Aqui, os teus vídeos deixam de ser simples registos: tornam-se mini-produções cinematográficas, dignas de um palco digital. Ideal para eventos, casamentos, aniversários, festas corporativas ou qualquer ocasião onde se queira marcar a diferença.

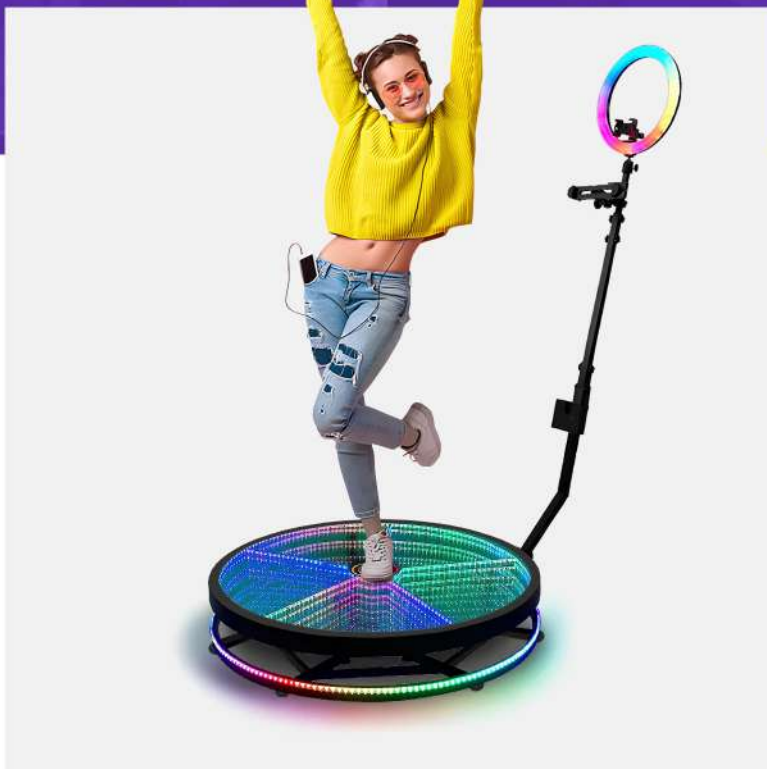

Características:

- ✓ Caixa de transporte
- ✓ Ring light (luz de anel)
- ✓ Adesivo com logotipo
- ✓ Fita de LED
- ✓ Suporte para telefone

Seja sozinho, com amigos ou em grupo, cada vídeo é uma explosão de personalidade.



O seu parceiro global
